

**令和8年度  
岐阜県マスタース空手道選手権大会**

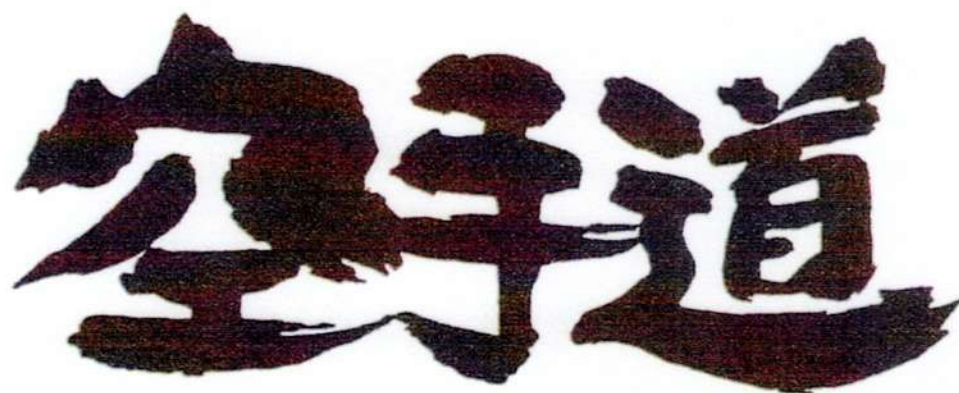

日 時	令和8年5月31日(日)
会 場	岐阜メモリアルセンター 剣道場
主 催	一般社団法人岐阜県空手道連盟
後 援	岐阜県議会空手道振興議員連盟 岐阜県教育委員会 岐阜県スポーツ協会 岐阜市教育委員会 岐阜市スポーツ協会 公益財団法人全日本空手道連盟

# 大会役員

大会会長	尾藤 義昭		
大会副会長	壺阪 善樹	松葉 利治	
大会顧問	國島 弘章 大野 惠章	北川 正人	加藤 巖
大会相談役	堀 一昭 小堀 龍博	石居 幸雄	田村 努
大会参与	鈴木 忠則 神田 義三	河村 要一 中村 陽呂志	河合 敏典 安田 光午朗
大会委員長	山口 定洋		
大会副委員長	所 正敏	吉村 健一	今 壮志
大会委員	各務 錯夫 岩田 好博 横山 洋司 稻垣 貴大 壺阪 大輔 田中 京司 山本 邦彦 早川 敬子 早川 正彦 日比野 知正 香田 幸良 安藤 隆一 南部 直和 大矢 信司 杉原 伸一 大川 村敏 長谷川 晃 横山 孝弘 岩倉 洋子 渡辺 英紀	嶋田 裕義 佐野 寛昌 小島 新一 日比野 典之 河野 勝幸 花村 弘洋 中川 洋二 大島 省三 土本 仁典 松浦 邦典 小野木 純一 本間 絵美子 武子 友亮 伊藤 佑記 濱 勝昌 山田 稔也 下宮 嶋昌 青木 友彦 塚本 信平 佐藤 光明	佐々木 雄平 渡邊 猛 高橋 みゆき 坪井 昭道 加藤 直樹 吉田 順子 島田 賢一 船木 和茂 杉山 実幸 吉田 一陽 町野 敦子 若井 裕美 巽 原知 榊 葉崇 山口 聡 大澤 敦 片田 綾 堀 洋子 石 樽士 澤 井 佑介

## 大会実行委員

大会実行委員長  
大会実行委員

横山 洋司			
大島 省三	南部 直広	小島 新一	
吉村 健一	杉原 信司	神田 義三	
杉山 実	松葉 崇臣	加藤 直樹	
日比野 典之	安藤 隆一	壺阪 善樹	
壺阪 大輔	河村 要一	山本 邦彦	
長谷川 晃	下葛 稔也		

## 大会運営委員

運営委員長  
記録  
進行・放送  
総務  
選手管理  
1 コーナー係  
2 コーナー係  
大会ドクター

杉原 信司		
石居 太郎	本多 洋一郎	本多 佐知
吉田 順子	灰塚 恭子	
榊原 知水	羽賀 有美	高内 亜樹
杉原 正志	山田 昌宏	
山内 隆	村瀬 大聖	毛利 秀樹
徳永 雄大	磯貝 幹夫	
青木 友彦	澤井 佑介	高田 晃太郎
石樽 士朗	西尾 早利恵	
川地 慎一	医師（岐阜県スポーツドクター協議会）	

## 大会審判団

大会審判長  
大会副審判長  
大会審判員

宮嶋 昌寛		
横山 孝弘		
伊藤 潤	岩倉 洋子	川上 佑司
木下 保代	後藤 祐介	塚本 信平
寺本 憲弘	土居 紘嬉	濱 嘉祐
早川 洋平	堀 正和	堀 洋子
村瀬 勇城	山下 桂一	山本 邦彦
山森 康宏		

# 令和8年度岐阜県マスタース空手道選手権大会

## 次 第

### 1, 開会式 (午前8時45分)

1. 役員選手入場
2. 開始宣言
3. 大会会長挨拶
4. 審判長注意
5. 大会ドクター等紹介
6. 役員選手退場

### 2, 競 技 (午前9時)

1. 形 男子、女子
2. 組手 男子、女子

### 3, 閉会式

1. 役員選手整列
2. 表彰
3. 閉会の辞
4. 役員選手退場

## マスターズ選手権大会 スケジュール

時間	1コート	2コート
7 : 0 0	準備 (競技役員集合)	
	準備が出来次第、練習会場解放	
8 : 0 0	審判会議 (コートにて)	
8 : 4 5	開会式	
9 : 0 0	形 女子 1 部 男子 1 部 男子 2 部	形 女子 2 部 女子 3 部 男子 3 部 男子 4 部
1 0 : 1 0	組手 男子 1 部 男子 2 部 男子 3 部 男子 4 部	組手 女子 1 部 女子 2 部 女子 3 部 女子 4 部 女子 5 部 男子 5 部 男子 6 部 男子 8 部
1 1 : 4 5	閉会式	
1 2 : 3 0	撤収	

# 令和8年度 岐阜県マスタース選手権大会

## 形競技

- ・ 全試合、本戦に基づき得点制とし、一人ずつ演武する。
- ・ 2つのグループの1位通過者同士が決勝戦を行い、2位通過者同士が3位決定戦を行う。
- ・ 前半のグループを赤帯、後半のグループを青帯とし、メダルマッチまで同じ帯を使用する。
- ・ 演武の際の礼は形演武開始前と終了後、得点発表後の計3回。
- ・ 試合が連続する場合最大2分間の休みを取る。その際、時計は前試合の勝敗判定後からスタートする。

<<諸則>> ……本戦に準ずる

- 1、1R(1回戦)は第1指定形又は第2指定形、メダルマッチ以降は競技形とする。(以前に使用した形は使用不可。)

### 【追記】

男子2部のメダルマッチは、2つのグループの上位2名(計4名)による得点制により順位を決める。

## 組手競技

競技時間と得点について

競技種目		全て	
マスタース大会	男女共	2分 フルタイム	6ポイント差

- ・ 試合が連続する場合最大2分間の休みを取る。その際、時計は前試合の勝敗判定後からスタートする。赤青が変わる場合は最大5分間とする。

<<諸則>>

- 1、大会実施要綱に記載する安全具を装着のこと。
- 2、本大会はメンホー着用試合なので、新規格のJKF指定拳サポーターは使用できない。(拳サポの厚さが異なるため)

## 選手への注意事項

種目によってはエントリーした選手が1名の種目がありますが、試合がなくても必ず空手着と防具等装着の上で大会に参加すること。

**本大会は監督無しで実施致します**

## 形 男子 1部

F

G1	1. 城野 殊 稼 (和道会名空会岐阜)
	2. 法輪 洋 (拳和会多治見)
	3. 山西 雄 造 (空手協会岐北支部)

## 形 男子 2部

1R

G1	1. 岩花 正 貴 (空手協会長森支部)
	2. 内田 実 成 (拳和会拳真館)
	3. 鈴木 昌 征 (松涛連盟日野支部)
	4. 杉森 達 也 (拳和会多治見)

上位2名Fへ

G2	5. 入澤 哲 也 (糸東会岐阜本部)
	6. 毛利 秀 樹 (松涛連盟志空塾)
	7. 豊吉 幸太郎 (空手協会三里支部)
	8. 日 比 忍 (和道会羽島支部)
	9. 前田 裕 治 (拳和会多治見)

上位2名Fへ

F

4名で抽選

## 形 男子 3部

F

G1	1. 長 田 保 (松涛連盟岐阜支部)
	2. 辻 稔 (空手協会関金竜)
	3. 星屋 正彦 (正剛館忠節道場)

# 形 男子 4部

F

G1	1. 伊藤 勉 (松涛連盟岐中支部)
	2. 箕浦 正 (昭道会)
	3. 福井 康朗 (空手協会岐北支部)

# 形 女子 1部

F

G1	1. 竹中有香 (和道会岐東支部)
	2. 富田 恵子 (松涛連盟岐阜支部)

# 形 女子 2部

1R

G1	1. 宮田 千紗 (和道会岐刑支部)
	2. 細野 公子 (岐阜養修館)
	3. 中村 こずえ (正剛館伊奈波道場)
	4. 木下 保代 (松涛連盟岐中支部)

4名Fへ

F

決勝
G1-1位
G1-2位
3位決定戦
G1-3位
G1-4位

# 形 女子 3部

1R

G1	1. 岩田 直美 (若井アカデミー)
	2. 大畑 豊美 (和道会神岡支部)
	3. 菅原 寿美子 (松涛連盟加納支部)
	4. 渡辺 昌代 (成人館)
	5. 村瀬 聖子 (岐阜養修館)
	6. 高谷 里美 (空手協会岐北支部)
	7. 吉田 順子 (拳和会多治見)

上位4名Fへ

F

4名で抽選

# 組手 男子 1部

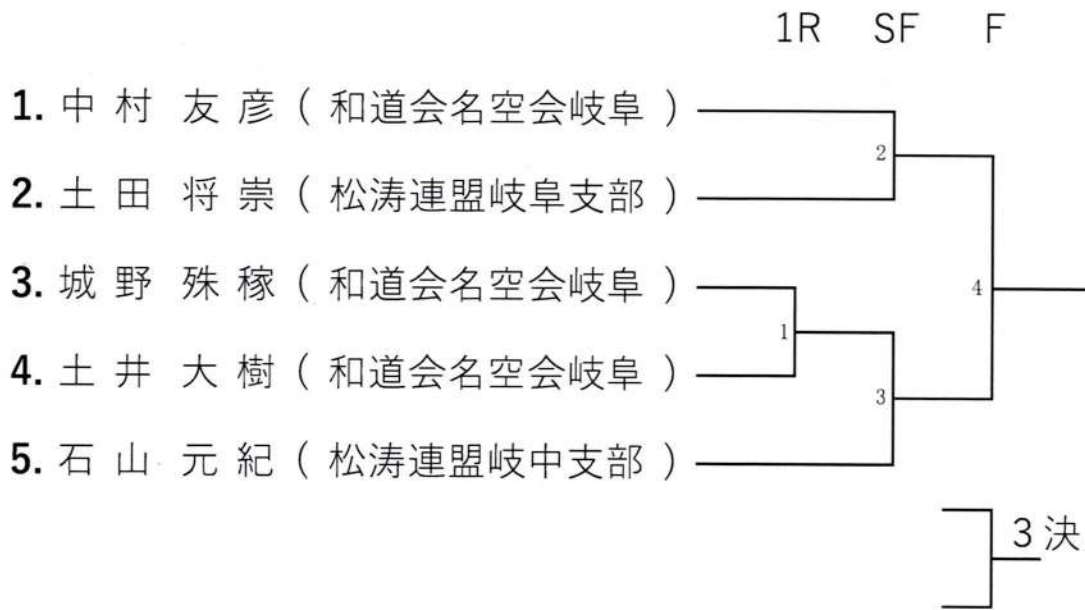

# 組手 男子 2部



## 組手 男子 3部

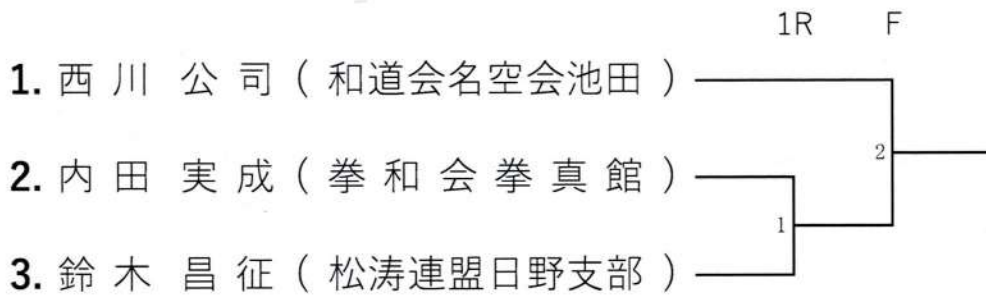

## 組手 男子 4部

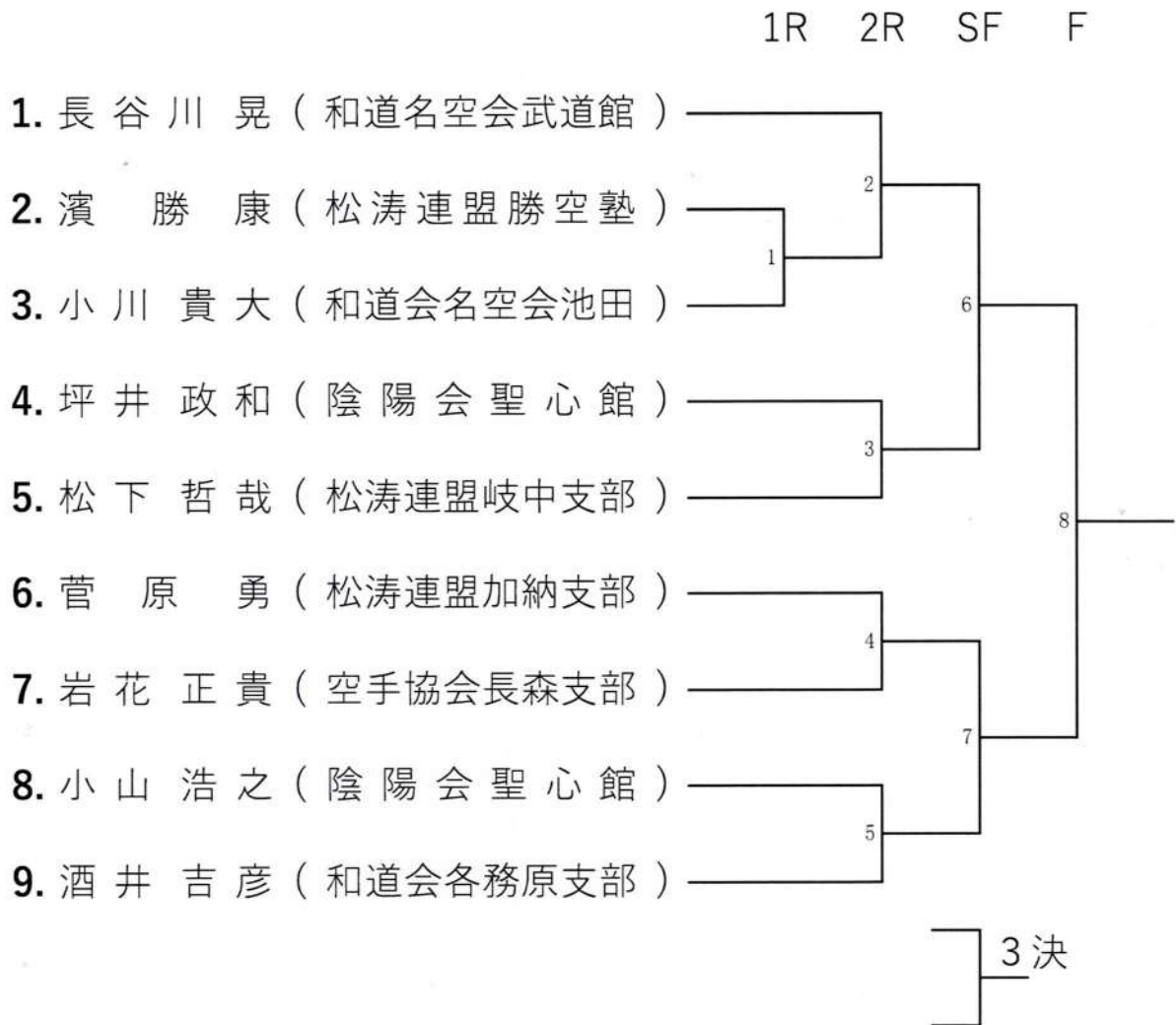

## 組手 男子 5部

1. 岩井 誉志樹 (和道会名空会池田)

2. 中川 洋二 (空手協会関金竜)

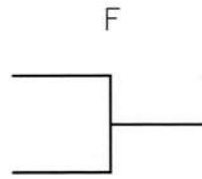

## 組手 男子 6部

1. 大西 伸一 (和道会岐刑則松)

2. 栃本 範夫 (和道会高山支部)

3. 辻 稔 (空手協会関金竜)

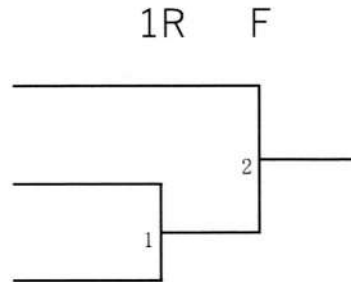

## 組手 男子 8部

1. 下里 博人 (和道会名空会池田)

2. 林 敏幸 (岐阜大学)

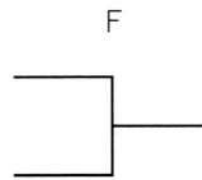

## 組手 女子 1部

1. 土田 真里 (松涛連盟岐阜支部)

2. 近藤 依加 (松涛連盟岐中支部)

3. 野々村 愛 (和道会北方支部)

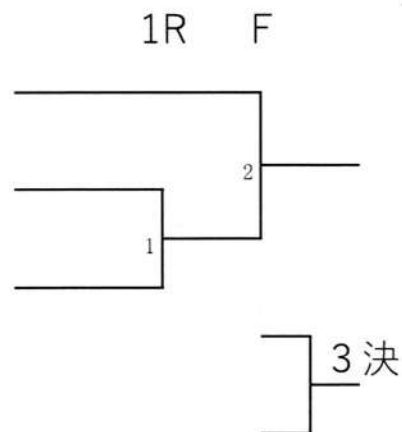

## 組手 女子 2部

1. 余郷 夕佳 ( 陰陽会 聖心館 ) ————— F

## 組手 女子 3部

1. 宮田 千紗 ( 和道会 岐刑支部 ) ————— F

## 組手 女子 4部

1. 松下 美保子 ( 松涛連盟岐中支部 ) ——— 1R F
2. 細野 公子 ( 岐阜 養修館 ) ——— 1
3. 中村 こずえ ( 正剛館伊奈波道場 ) ——— 2
4. 木下 保代 ( 松涛連盟岐中支部 ) ——— 3
- 3 決
- 

## 組手 女子 5部

1. 堀 礼子 ( 空手協会長森支部 ) ——— 1R F
2. 片田 綾子 ( 和道会付知支部 ) ——— 1
3. 加藤 美和子 ( 松涛連盟志空塾 ) ——— 2
- 3 決
-

## 令和8年度岐阜県マスタース空手道選手権 大会成績

種別	種 目		優 勝	準優勝	第3位
男子組手	1部	40歳～44歳			
	2部	45歳～49歳			
	3部	50歳～54歳			
	4部	55歳～59歳			
	5部	60歳～64歳			
	6部	65歳～69歳			
	7部	70歳～74歳			
	8部	75歳以上			
女子組手	1部	35歳～39歳			
	2部	40歳～44歳			
	3部	45歳～49歳			
	4部	50歳～54歳			
	5部	55歳以上			
男子形	1部	40歳～49歳			
	2部	50歳～59歳			
	3部	60歳～69歳			
	4部	70歳以上			
女子形	1部	35歳～44歳			
	2部	45歳～54歳			
	3部	55歳以上			

年齢は令和8年4月1日現在

一般社団法人岐阜県空手道連盟のホームページ

---

[karate.gifu.jp/](http://karate.gifu.jp/)

---

事務局 : 〒504-0831 岐阜県各務原市蘇原瑞穂町2-51-3  
電話・FAX 058-389-2128 (横山洋司)

※この大会は、東京海上日動火災保険株式会社の普通傷害保険に加入しております。

補償内容は次のとおりです。

- ・死亡、後遺障害は100万円。
- ・入院は1日につき1,500円、通院は1日につき1,000円  
の補償がされています。  
(熱中症等の疾病には対応しません)